

P – „Plus”
dostępne w wersji wilgocioodpornej



LISTWY LAKIEROWANE

o długości 2440 mm, standardowo w kolorze białym (RAL 9003), wybrane modele dostępne także w kolorze czarnym (RAL 9005) oraz szarym (RAL 7035).
Możliwość lakierowania na dowolny kolor z palety RAL i NCS.



lakier biały RAL 9003

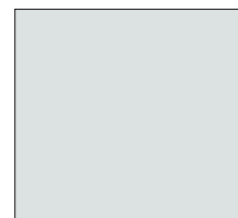

lakier szary RAL 7035



lakier czarny RAL 9005

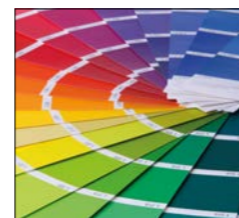

kolor z palety RAL, NCS
wycena wg cennika



fornir dąb naturalny



LISTWY FORNIOWANE

o długości 2420 mm, dostępne surowe (szlifowane) do własnego wykończenia oraz gotowe do montażu, wykończone lakierem bezbarwnym.



Edycja 06.2024.

Niniejsza publikacja nie stanowi oferty w rozumieniu prawa i ma jedynie charakter informacyjny. Producent zastrzega sobie prawo do wprowadzenia zmian oraz błędów w druku.

LISTWY PRZYPODŁOGOWE

tel.: +48 25 759 39 24 wew. 21
+48 25 759 30 23 wew. 20

e-mail: zamowienia@lagrus.pl
wysluki@lagrus.pl

LAGRUS
ul. Tartaczna 25
Wola Rafałowska, 05-320 Mrozy

tel.: +48 25 759 39 24, +48 664 779 881
e-mail: biuro@lagrus.pl
www.lagrus.pl

Cała oferta na stronie www.lagrus.pl



listwy przypodłogowe

LAGRUS

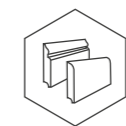

**WYBIERZ LISTWY LAGRUS,
KTÓRE NAJLEPIEJ
PODKREŚLĄ PIĘKNO PODŁOGI
I CHARAKTER WNĘTRZA**

Efektowne aranżacje wnętrz opierają się na harmonii wszystkich elementów. Dlatego tak istotne są detale, domykające całość kompozycji. Listwy przypodłogowe to niezbędny element wykończeniowy, łączący ściany z podłogą. Nie tylko ukrywają szczeliny dylatacyjne oraz przewody, ale również – odpowiednio dobrane – stanowią idealną oprawę wnętrz zarówno w klasycznym, jak i nowoczesnym wystroju.



DEDYKOWANE AKCESORIA WYKOŃCZENIOWE

pozwalają na wykończenie nawet bardzo trudnych miejsc. Wykonujemy je z wilgocioodpornego MDF.



45 stopni (do drzwi ukrytych) profilowe cieniowane z ćwiercwałkiem cieniowane (szpaleta) profil z frezem pod taśmę LED słupek do łączenia narożników indywidualna listwa tukiowa

Listwy forniowane – dąb naturalny

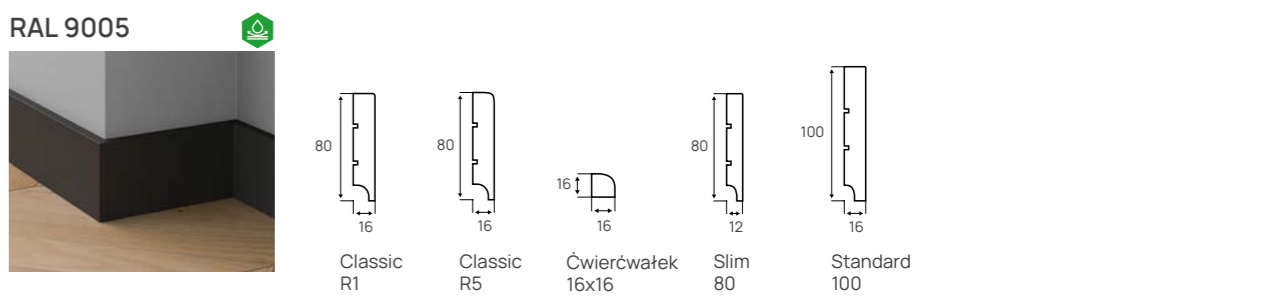
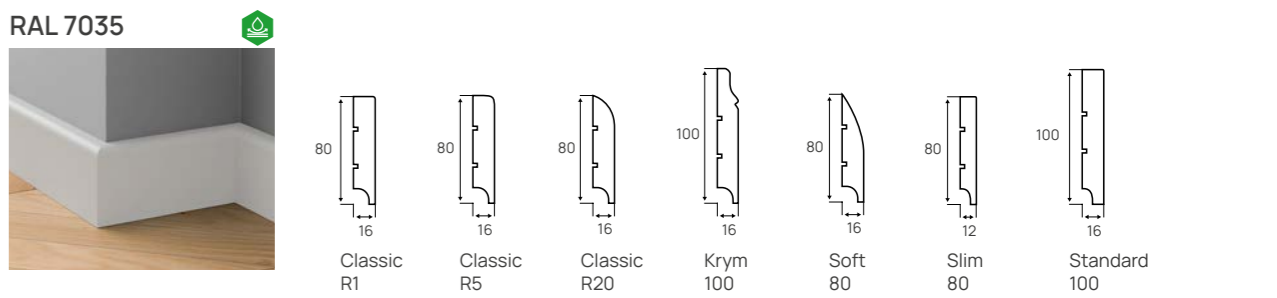
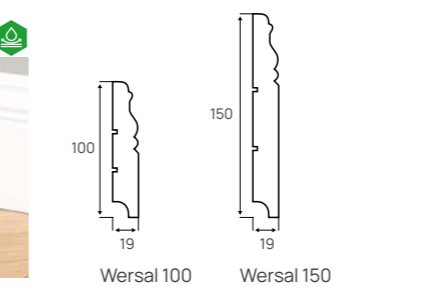
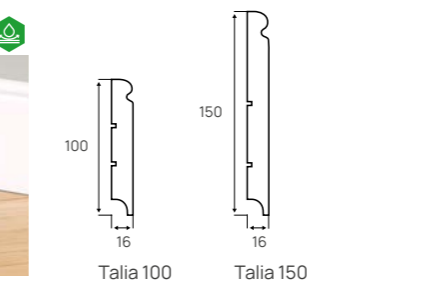
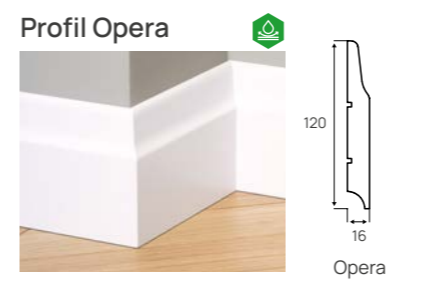
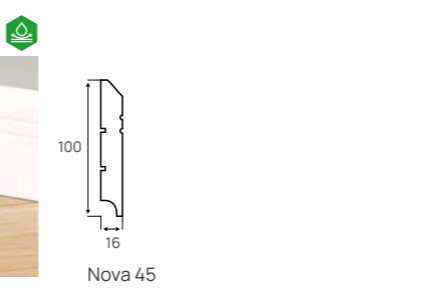
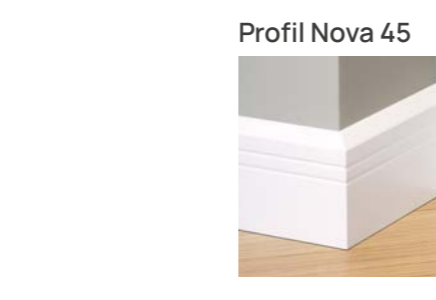
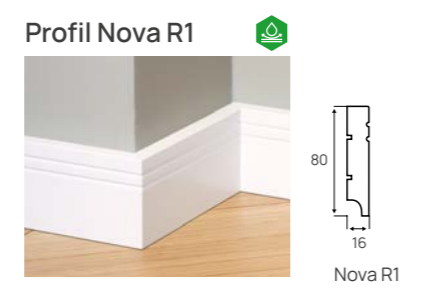
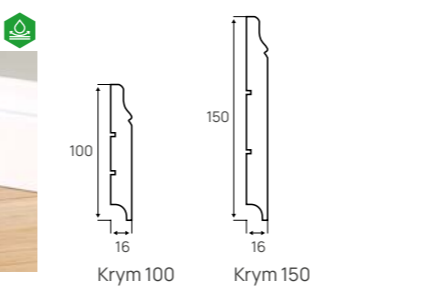
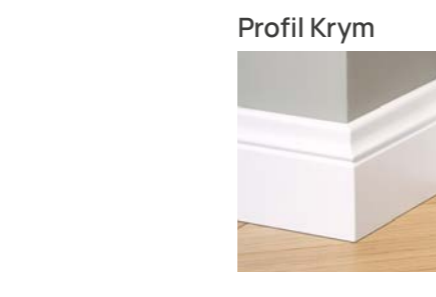
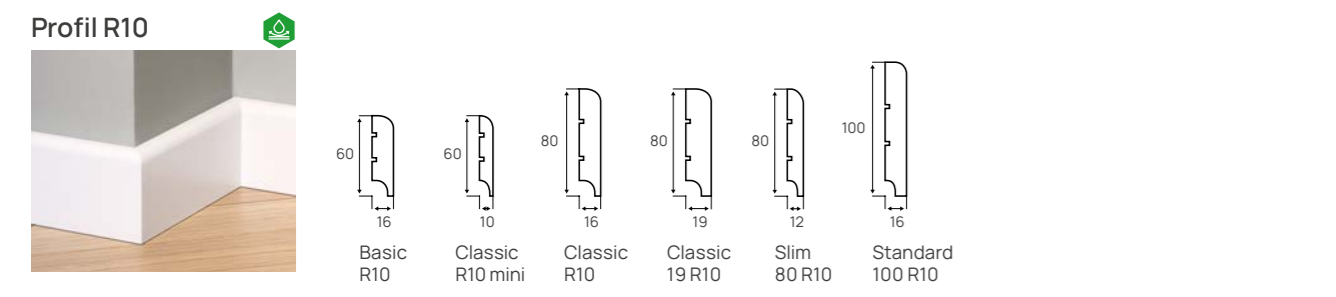
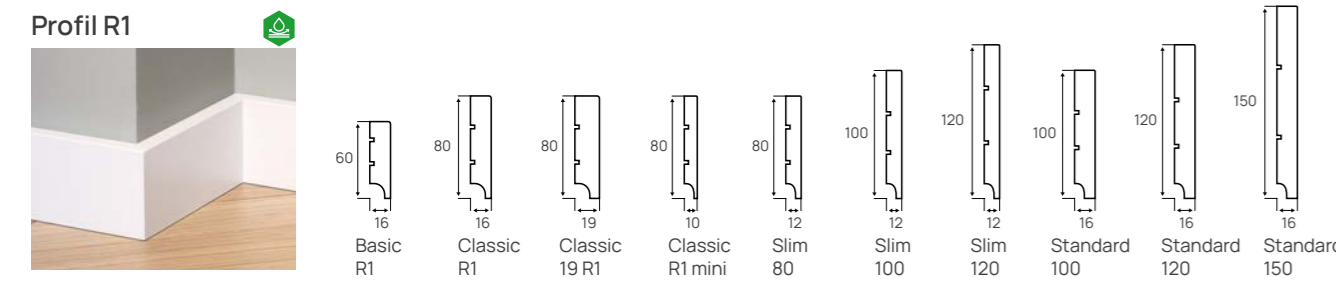

LISTWY STD (standardowe)
wykonane na bazie standardowego MDF, polecane do stosowania wewnątrz pomieszczeń o standardowej wilgotności powietrza.

LISTWY PLUS (wilgocioodporne)
charakteryzują się wyższą stabilnością parametrów oraz niskim poziomem nasiąkliwości. Zalecane są do stosowania w pomieszczeniach o zwiększonej wilgotności powietrza. Wilgocioodporny MDF dla łatwiejszej identyfikacji jest barwiony na zielono.

Listwy pokrywamy wieloma warstwami wysokiej jakości lakieru odpornego na promieniowanie UV. Dolna krawędź jest izolowana przeciwwilgociowo, co znacznie wydłuża trwałość listew.

Bogata oferta magazynowa - najpopularniejsze modele są dostępne „od ręki” (lub następnego dnia) w wybranych Punktach sprzedaży.

Listwy LAGRUS są trwałe i odporne na uderzenia oraz zarysowania.

Listwy lakierowane i fornirowane oraz akcesoria wykonujemy w wersji wilgocioodpornej PLUS.

Podfrezowanie pozwala na wprowadzenie przewodów elektrycznych pod listwę oraz dokładne mocowanie listew do ściany.

Realizujemy zamówienia na nietypowe listwy według własnego projektu, w dowolnych wymiarach, profilach i kolorystyce RAL, NCS.